

Activité 1 : l'orchestre de Polo

Stimule la performance/compétence lexicale
Vise le langage comme instrument de représentation du monde
Se réalise partiellement à l'école et à la maison
Met en jeu les besoins cognitifs et sociaux de l'enfant

Associe l'instrument
de musique au mot
qui le désigne

“ Aide-moi à trouver le bon
chemin pour rassembler
les instruments et les
apporter à mes amis...”

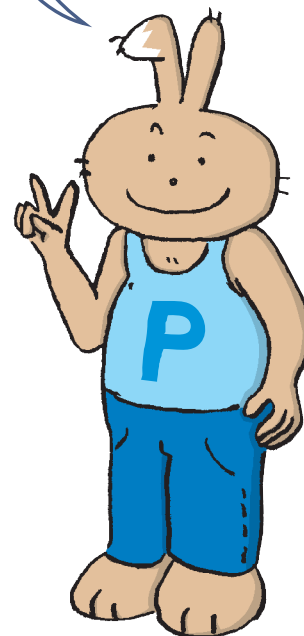
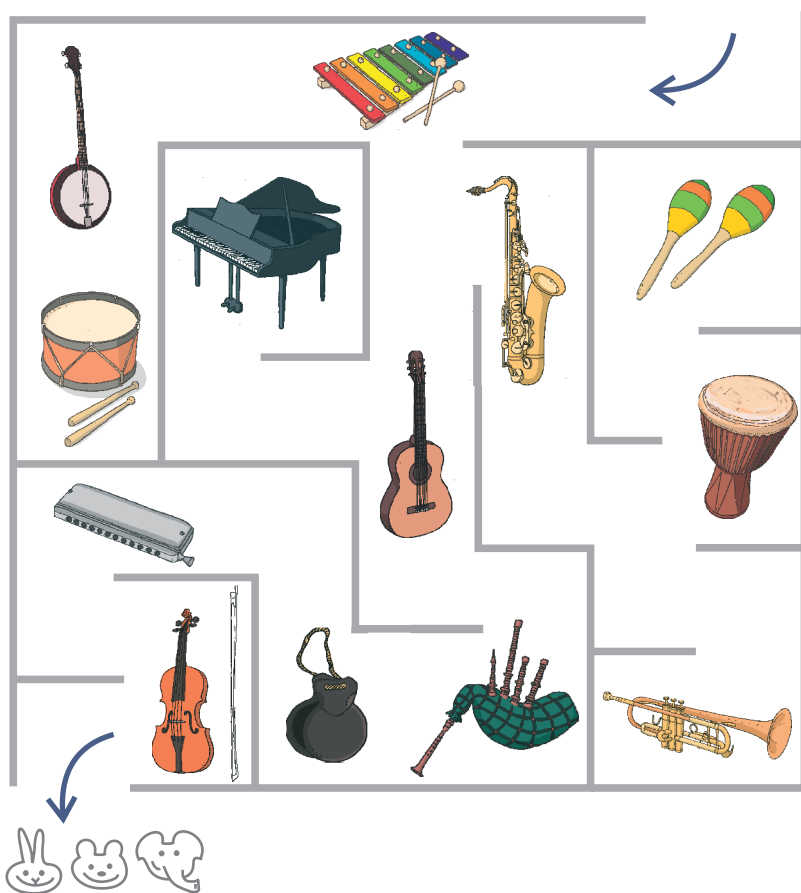

L'enfant a retrouvé
moins de la moitié
des instruments cités



L'enfant a retrouvé
plus de la moitié des
instruments cités



L'enfant a retrouvé
la totalité des
instruments cités



Activité 1 : l'orchestre de Polo

Principe

L'activité permet à l'enfant d'enrichir son lexique dans un champ sémantique particulier tout en l'amenant à s'orienter d'un point de vue spatio-temporel. Il s'agit ainsi à la fois d'isoler les mots de la phrase, de les comprendre et de les associer à une image. Le principe de l'orientation dans le labyrinthe permet également à l'enfant de stimuler sa perception spatiale et, d'un point de vue temporel, d'intégrer l'idée de succession. En effet, l'enfant doit à la fois reconnaître le mot et rechercher l'image qui le représente en suivant un ordre particulier.

Procédé

Au cours de l'activité, les enfants sont rassemblés autour de l'enseignant. Un enfant suit avec son doigt le parcours de Polo dans le labyrinthe. Il s'arrête chaque fois qu'il tombe sur un instrument et attend que quelqu'un lui dise comment celui-ci s'appelle. Ensuite, l'enseignant peut reprendre oralement l'historiette en demandant à chaque fois qu'il prononce le nom d'un instrument de venir le montrer du doigt.



► **Fiches enseignants. Activité 1**

Ca y est, en avant la musique ! Polo est devenu chef d'orchestre

Tous ses amis, c'est promis, il va les mener à la baguette

Première étape : mettre ses chaussettes

Ensuite, en cheminant

Il faudra récolter tous les instruments

Une **trompette**, une **guitare** , un **tambour**, des **castagnettes**

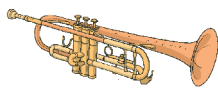

Jusque là ce n'est pas trop lourd

Un **harmonica**, des **maracas**, un **tuba**, un **banjo**

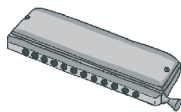

Polo n'en aura jamais assez avec ses deux bras pour porter tout ça

Un **piano**, un **xylophone**, un **violon** et un **tam-tam**

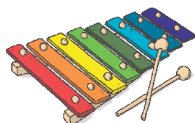

Alors là, c'est certain, Polo aura besoin d'un camion

Et s'il faut en plus une **batterie**, un **saxophone** et un **accordéon**



Il pensera même à mettre le tout dans un avion

► Fiches enseignants. Activité 1

“ Aide-moi à trouver le bon chemin pour rassembler les instruments et les apporter à mes amis...”

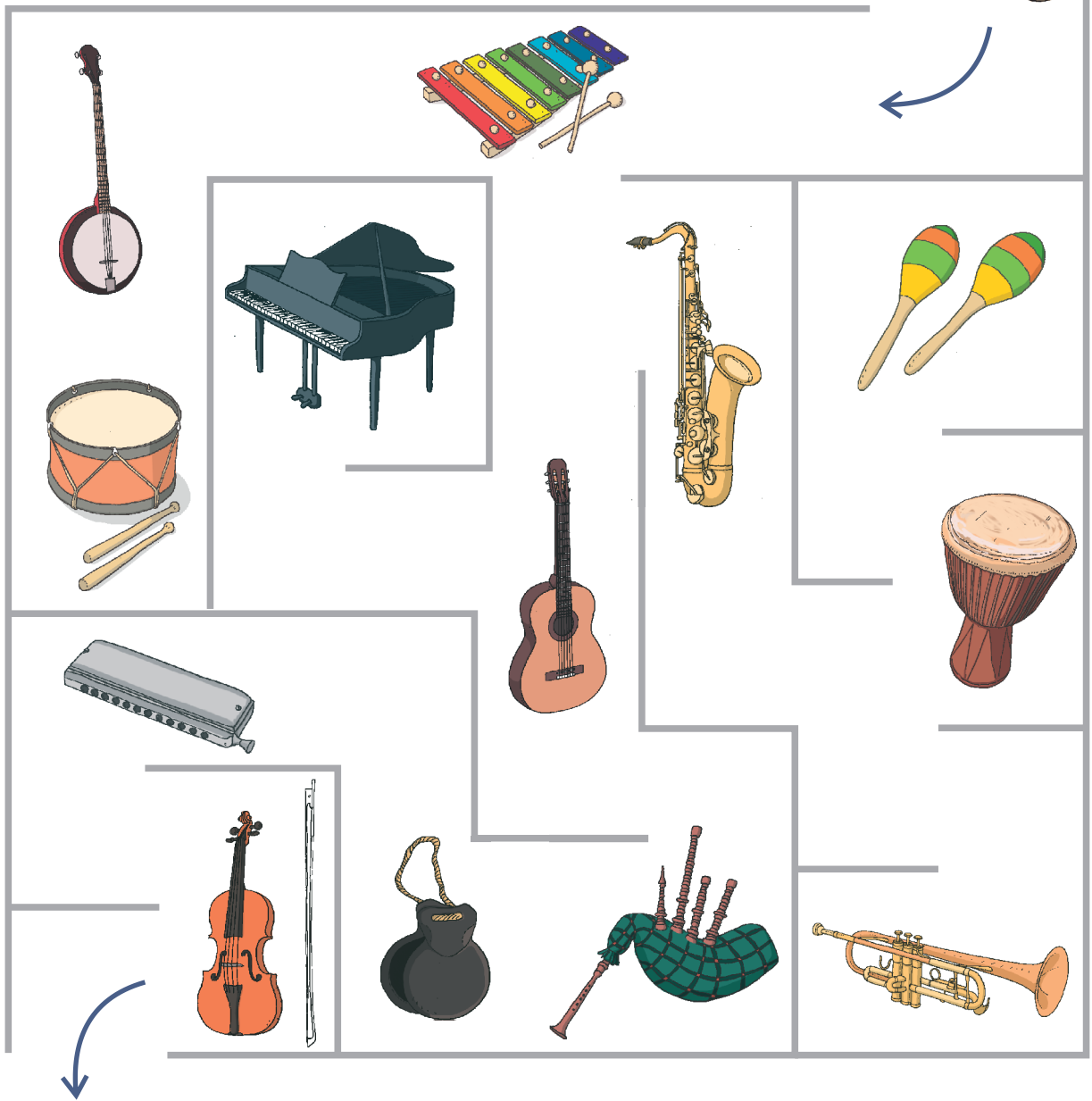



le piano

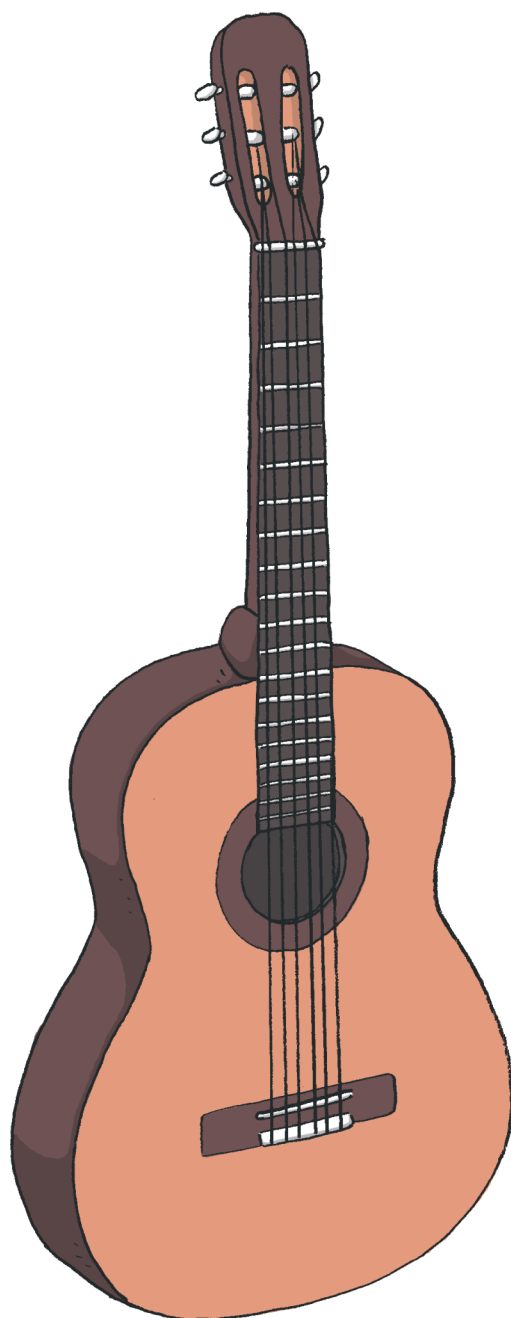

la guitare

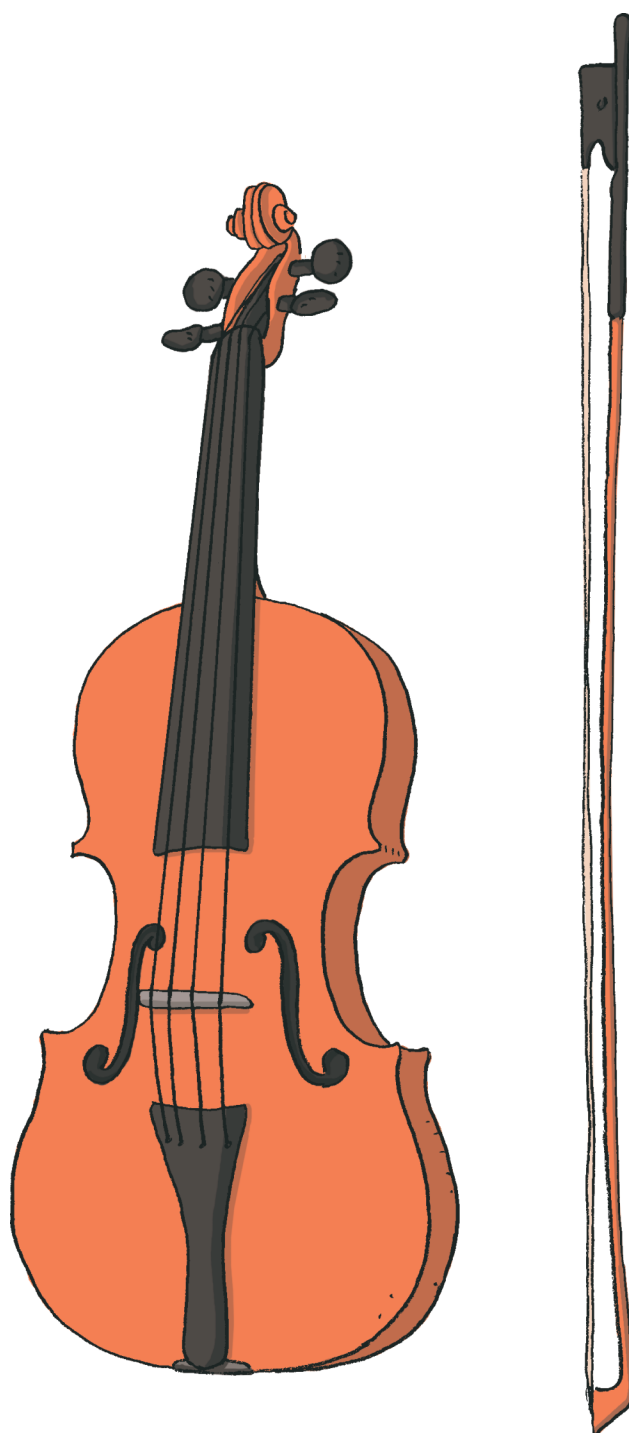

le violon

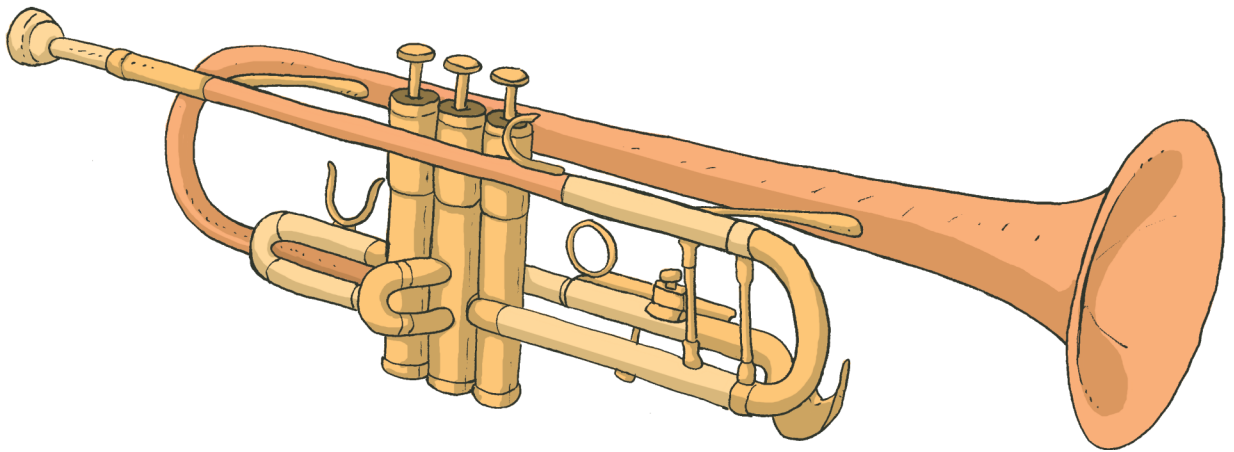

la trompette



les maracas



le tambour

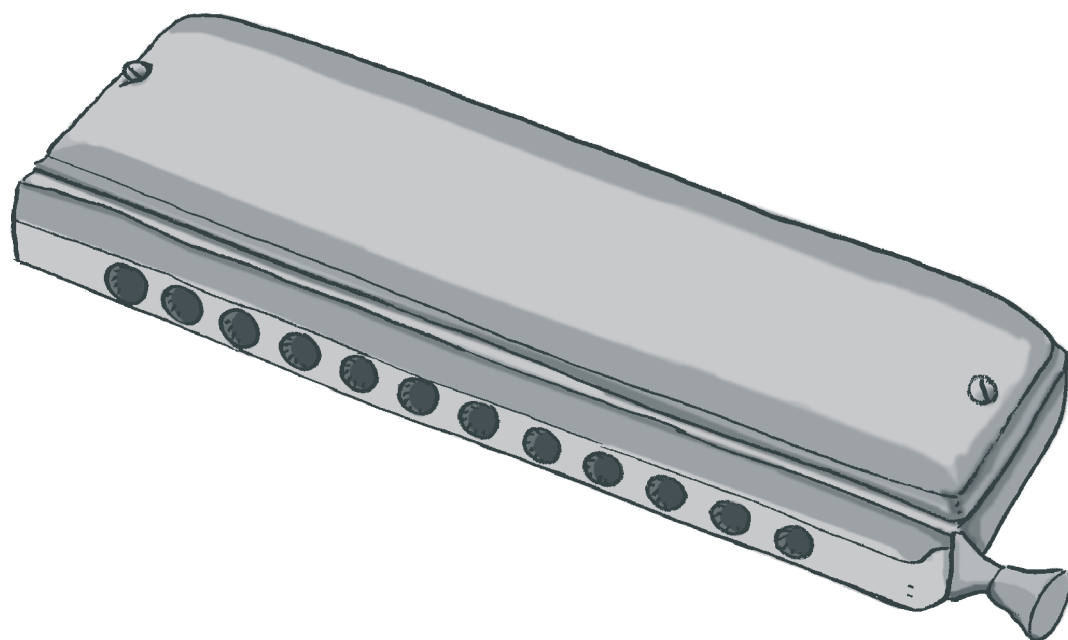

l'harmonica

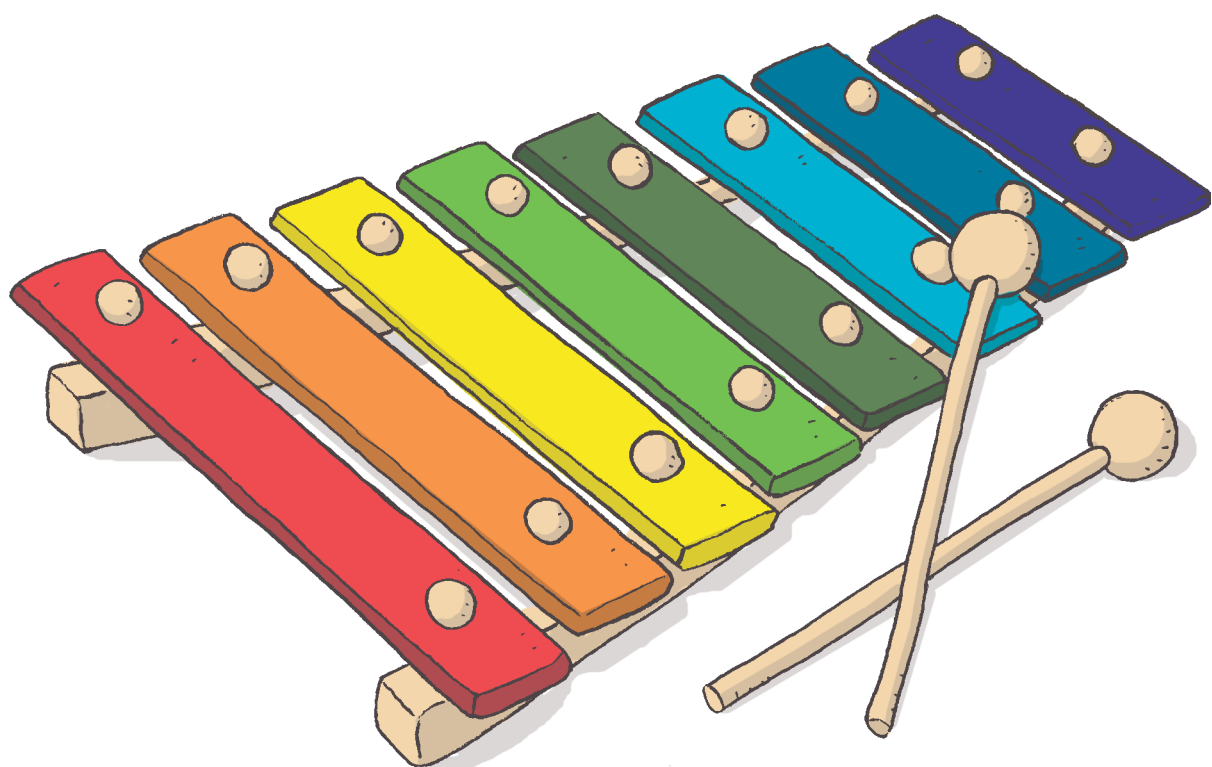

le xylophone



l'accordéon

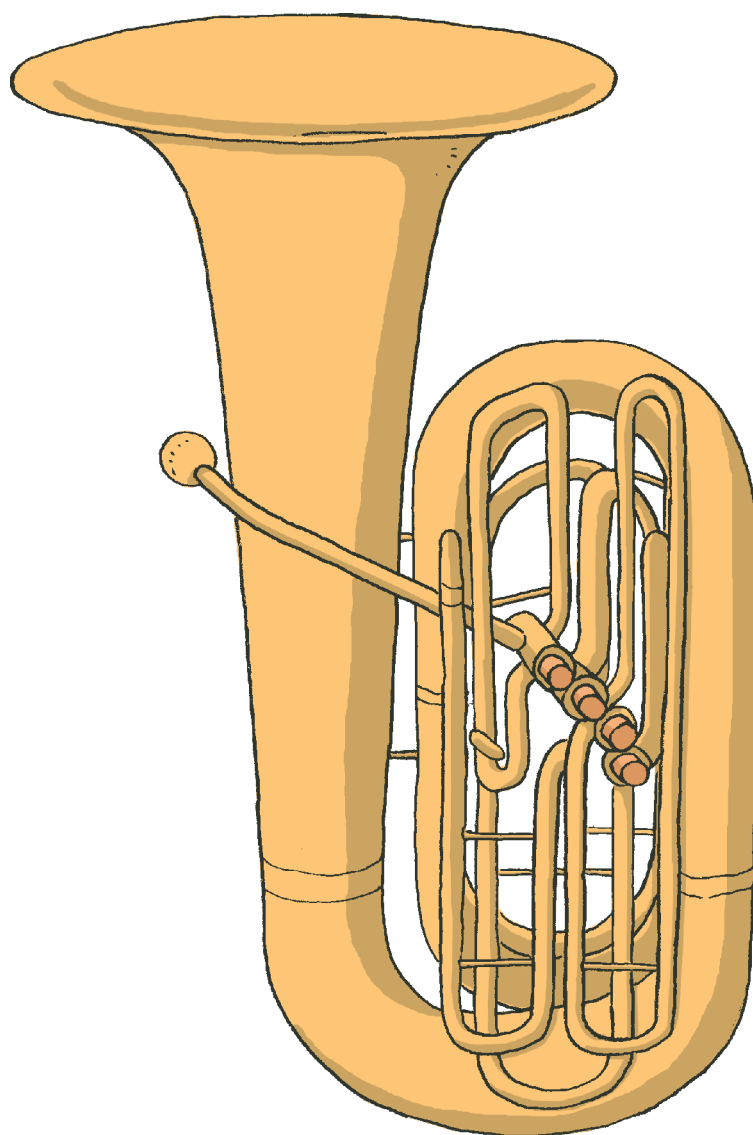

le tuba



le tam-tam

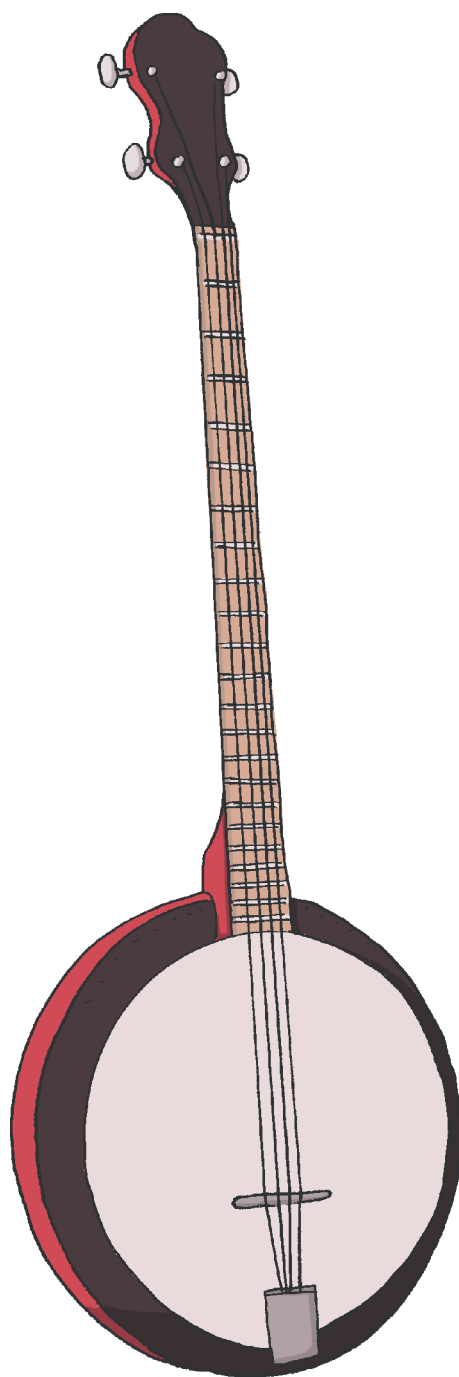

le banjo

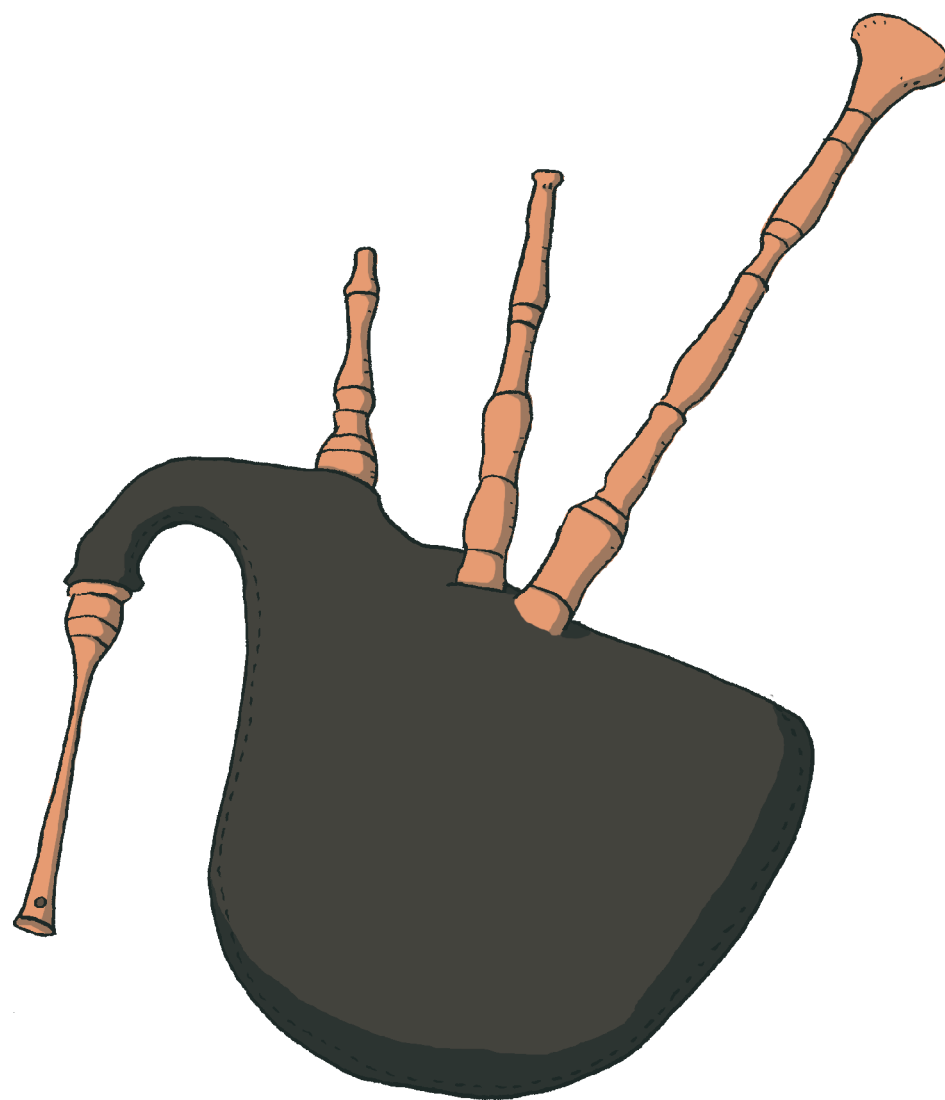

le biniou



les castagnettes

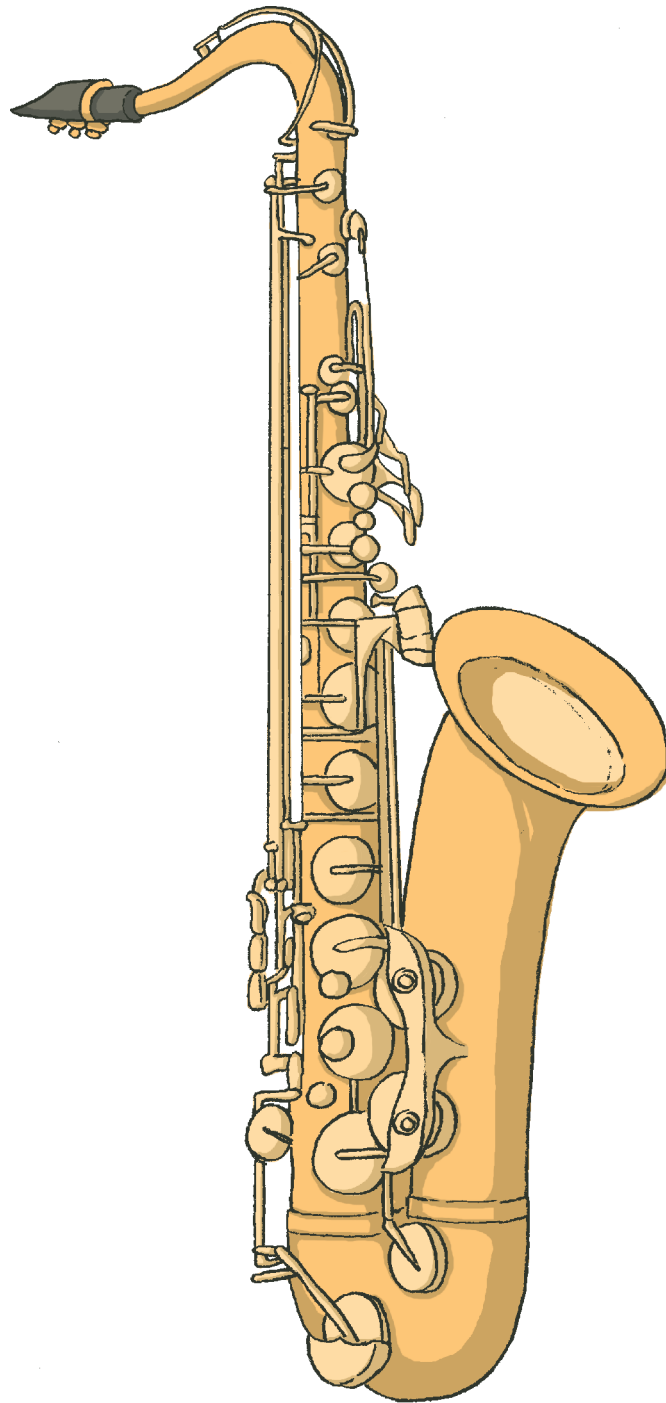

le saxophone

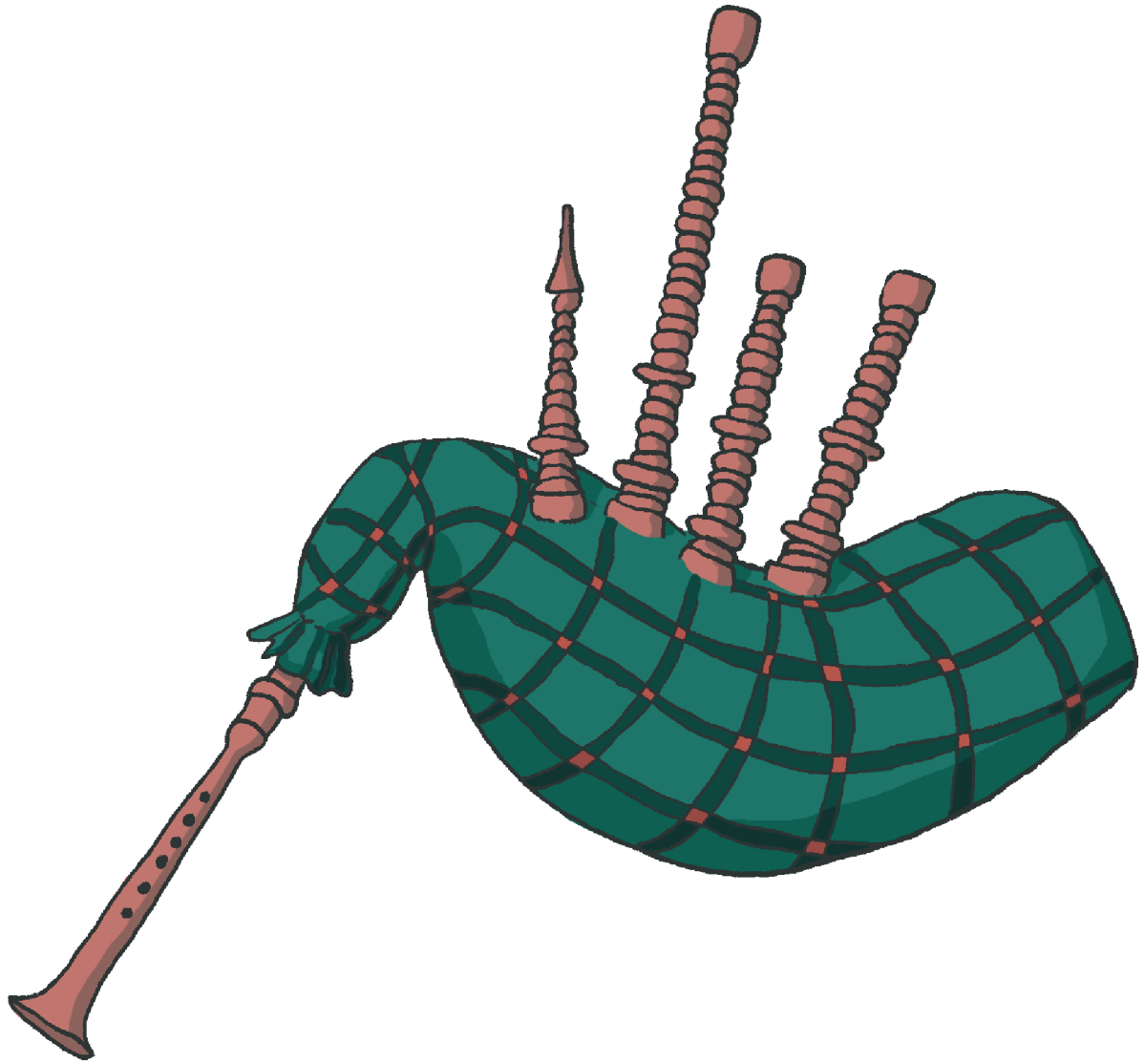

la cornemuse

Activité 2 : frapper, souffler, frotter ?

Stimule la performance/compétence lexicale, syntaxique de l'enfant
Vise le langage comme instrument de représentation du monde
Se réalise partiellement à l'école et à la maison
Met en jeu les besoins cognitifs et sociaux de l'enfant

Associe l'instrument de musique à l'action qu'il permet

Colorie en **rouge** les instruments sur lesquels Polo doit **frapper** pour faire de la musique

Colorie en **bleu** les instruments dans lesquels Polo doit **souffler** pour faire de la musique

Colorie en **jaune** les instruments que Polo doit **frotter** pour faire de la musique

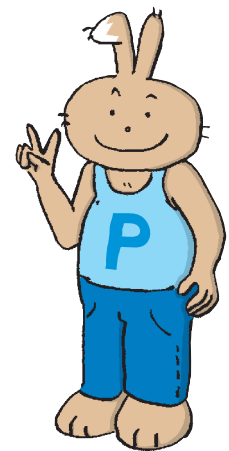

 L'enfant a associé moins de la moitié des instruments cités

 L'enfant a associé plus de la moitié des instruments cités

 L'enfant a associé la totalité des instruments cités

Activité 2 : frapper, souffler, frotter ?

Principe

L'activité invite à associer un instrument à l'action qui doit être réalisée pour faire de la musique. L'enfant, à travers ce principe didactique, apprend à concevoir le sens des noms et des verbes dans le rapport qu'ils entretiennent mutuellement. En outre, à travers cette activité, l'élève apprend également le principe de classification. En associant chaque instrument à l'action qu'il invite à réaliser, l'enfant ébauche un travail de taxonomie (instruments à vent, à corde, percussion,...). Frapper, frotter ou souffler suppose en outre un pattern d'actions que l'enfant expérimente lui-même sans difficulté...

Procédé

L'activité peut être réalisée individuellement, par petits groupes ou dans le groupe-classe. Dans la version individuelle, l'enfant est invité à colorier chaque instrument dans une couleur distinctement associée à une activité. La consigne suppose de réaliser une seule activité à la fois. Concrètement, dans la version individuelle, il ne s'agit pas de dire « colorie en jaune les instruments à frotter, en rouge les instruments à frapper et en bleu les instruments dans lesquels tu peux souffler mais davantage de présenter la consigne en disant : voici un crayon jaune colorie tous les instruments que tu devras frotter pour faire de la musique... Dans la version « petit groupe » les enfants sont invités à coopérer pour réaliser l'activité.



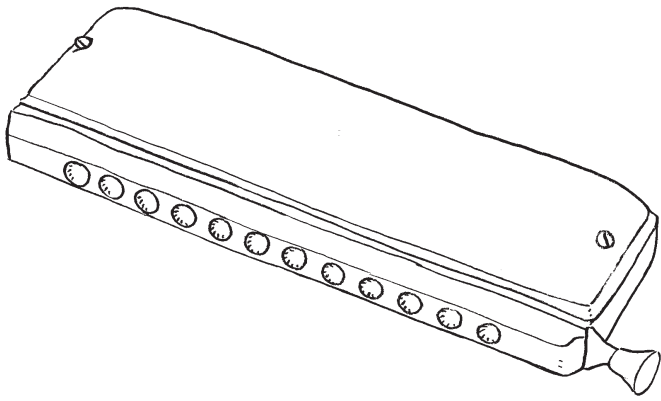

l'harmonica (souffler)

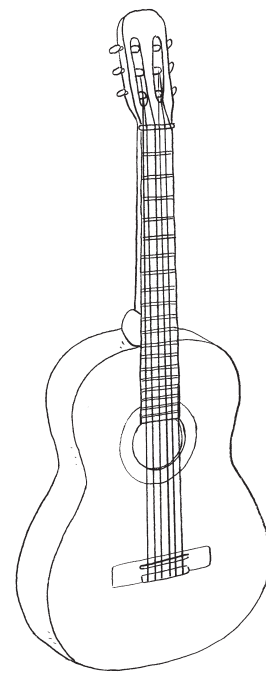

la guitare
(frotter)

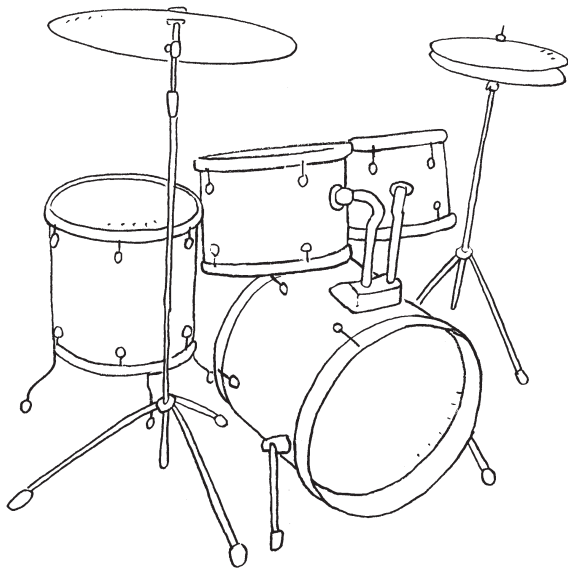

la batterie (frapper)

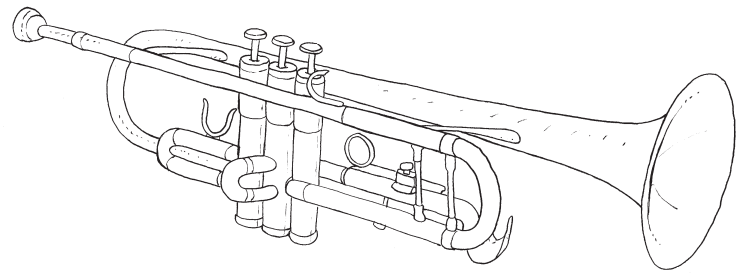

la trompette (souffler)

le violon
(frotter)

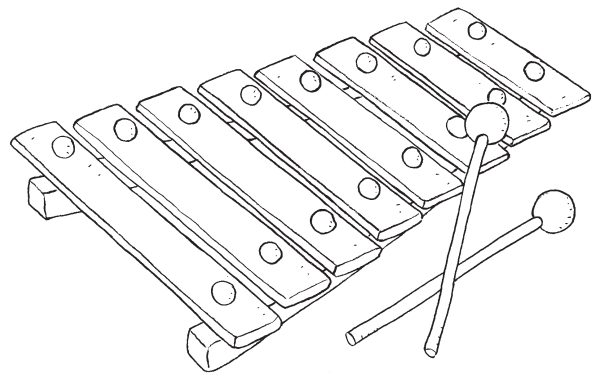
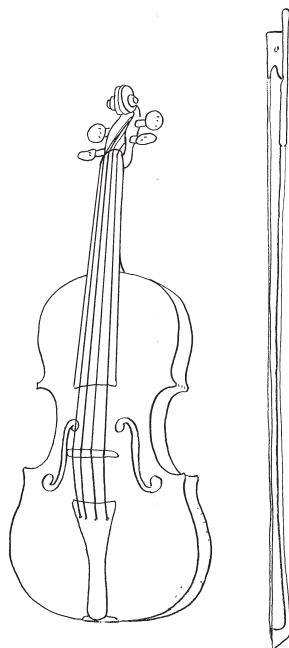

le xylophone (frapper)

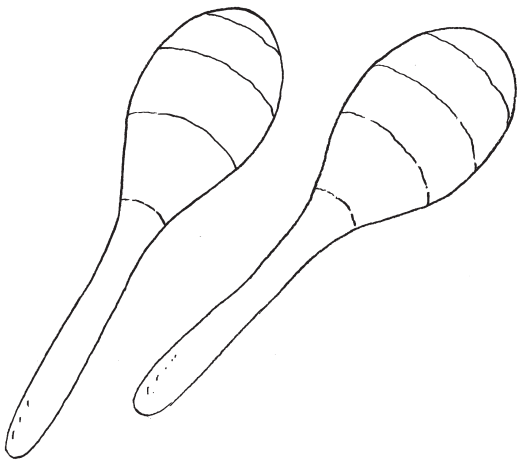

les maracas (frapper)

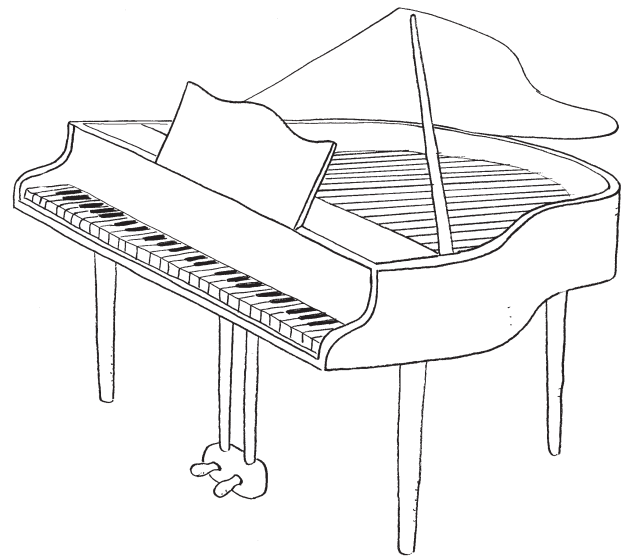

le piano (frapper)

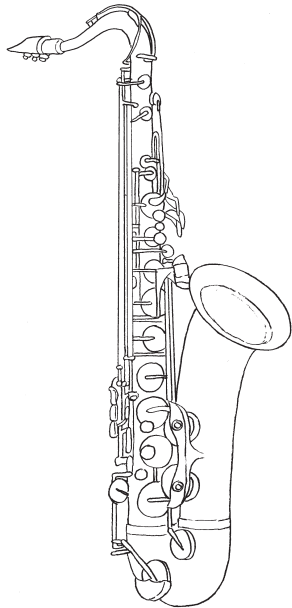

le saxophone (souffler)

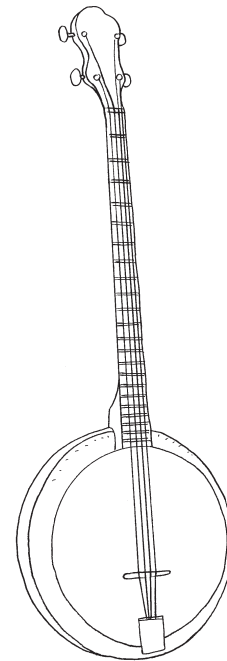

le banjo
(frotter)

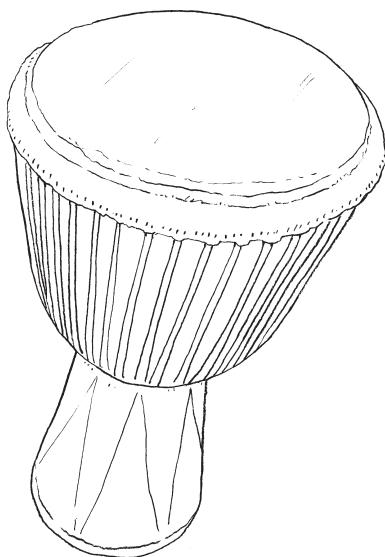

le tam-tam (frapper)

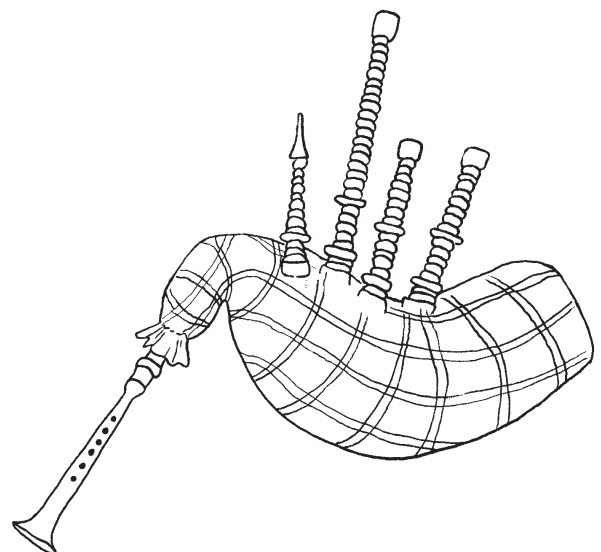

la cornemuse (souffler)

Activité 3 : ça va ou ça ne va pas ?

Stimule la performance/compétence phonologique de l'enfant
Vise le langage comme objet d'observation
Se réalise partiellement à l'école et à la maison
Met en jeu les besoins cognitifs de l'enfant

J'écoute les phrases et je conserve celles qui ont du sens

“ Est-ce que ça va ou ça ne vas pas ? “



Polo a mis sur sa tête un grand chapeau

Polo a mis sur sa tête un grand château

Polo a mis sur sa tête un grand bateau

Polo habite dans un beau château

Polo habite dans un beau chapeau

Pour voguer sur l'eau, Polo est dans un joli bateau

Pour voguer sur l'eau, Polo est dans un joli château

Pour jardiner Polo utilise un râteau

Pour jardiner Polo utilise un château

L'enfant a repéré moins de la moitié des phrases qui ont du sens



L'enfant a repéré plus de la moitié des phrases qui ont du sens



L'enfant a repéré la totalité des phrases qui ont du sens

Activité 3 : ça va ou ça ne va pas ?

Principe

Par cette activité, l'enfant apprend à discriminer les sons en fonction de la signification qu'ils donnent à un mot. Cette activité améliore incontestablement la conscience phonologique de l'enfant et lui permet de repérer les phonèmes pertinents à l'intérieur d'un mot. En outre, cette activité permet à l'enfant de donner au langage une fonction ludique en encourageant son aptitude à jouer avec les mots.

Procédé

L'enseignante énonce verbalement les différentes phrases en demandant pour chacune d'elles aux enfants d'imaginer la signification qu'elle peut prendre. Les enfants sont, pour chaque phrase, amenés à décider si la phrase représente quelque chose de sensé. Le cas échéant, il peut leur être demandé de dessiner la scène évoquée dans la phrase de façon à en déterminer l'absurdité relative.



Activité 4 : la musique des animaux

Stimule la performance/compétence phonologique de l'enfant
Vise le langage comme instrument de communication
Se réalise partiellement à l'école et à la maison
Met en jeu les besoins cognitifs de l'enfant

J'associe chaque animal à son cri

“ Relie chaque animal à son cri “

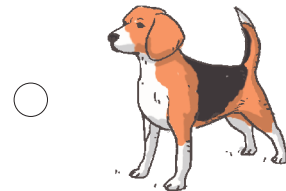

Houa houa (aboyer)

Bèè bèè (bêler)

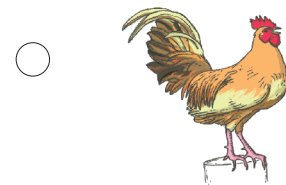

Cocoricoo (chanter)

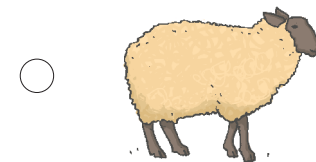

L'enfant a relié moins de la moitié des animaux à leur cri



L'enfant a relié plus de la moitié des animaux à leur cri



L'enfant a relié la totalité des animaux à leur cri

Activité 4 : la musique des animaux

Principe

Cette activité permet à l'enfant de concevoir précisément la conscience de la fonction de l'onomatopée et du rapport que ce procédé linguistique entretient avec les mots de la langue. L'enfant, par cette activité, conçoit la signification des mots dans leur lien avec les sons qu'ils permettent d'évoquer.

Procédé

L'enseignante demande après avoir cité le nom de l'animal de spécifier le cri qu'il fait. Il demande ensuite de l'associer à l'un des verbes qui rendent compte de l'action réalisée par l'animal lorsqu'il produit son cri.

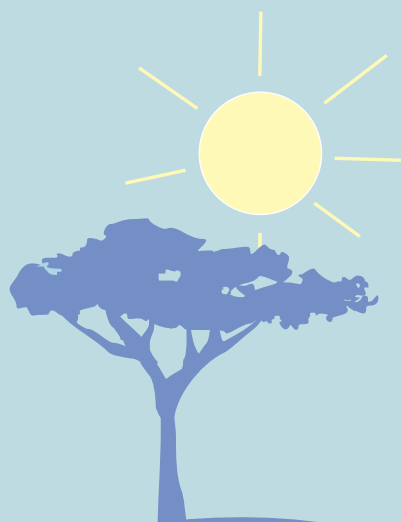

► Fiches enseignants. Activité 4

“ relie chaque animal
à son cri “



Miaou (miauler)

Meuh meuh (meugler)

Houa houa (aboyer)

Bèè bèè (bêler)

Cocoricoo (chanter)

Hi-han hi-han (braire)

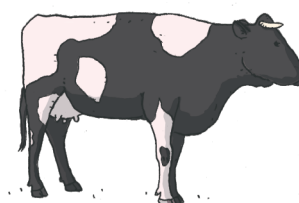
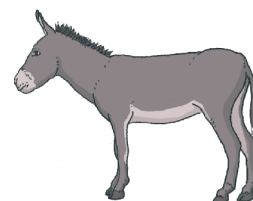
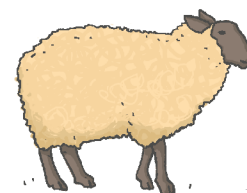
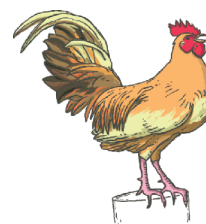

Activité 5 : la comptine en italien

Stimule la performance/compétence phonologique de l'enfant
Vise le langage comme objet d'observation
Se réalise partiellement à l'école et à la maison
Met en jeu les besoins cognitifs sociaux et affectifs de l'enfant

J'écoute la
musique des
phrases

“ Demande à papa ou maman
de lire la comptine ci-dessous
et écoute la musique
des mots... “



Clic cloc cavallotto
l'asinello va di trotto
passa monti, passa valli,
Matildina sui cavalli
Il cavallo si volta indietro
Matildina giù da dietro !

Activité 5 : la comptine en italien

Principe

L'attention de l'enfant est portée sur la musicalité de la comptine. Il ne s'agit effectivement pas de faire réciter le texte par l'enfant mais de le sensibiliser à la tonalité et au rythme des phrases.

Procédé

L'enseignante récite la comptine en Italien en accentuant la musicalité des phrases. Les enfants doivent repérer la tonalité et le rythme des phrases et reprendre la comptine en chantonnant.

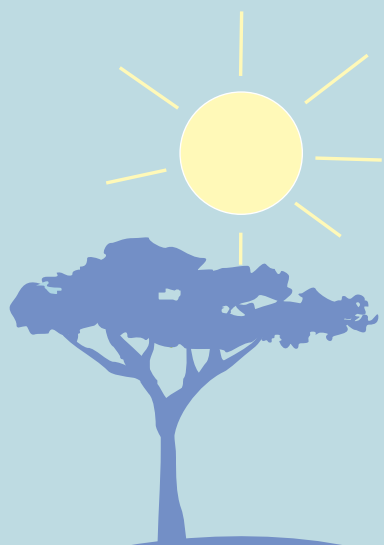

Activité 6 : l'instrument caché

Stimule la performance/compétence lexicale de l'enfant
Vise le langage comme instrument de représentation du monde
Nécessite l'implication parentale (version 1) ou se réalise exclusivement
l'école mais à partir d'un référent domestique (version 2)
Met enjeu les besoins cognitifs (version 1) et affectifs (version 2)

Pour dire ce que je vois, j'utilise des mots précis.

“ J'ai devant moi l'image d'un des instruments de musique de l'activité 1. Je la cache...
Pose des questions pour deviner de quel instrument il s'agit “



L'enfant a utilisé un mot précis pour désigner



L'enfant a utilisé un mot précis pour désigner et l'a associé à un déterminant possessif



L'enfant a utilisé un mot précis pour désigner et l'a associé à un déterminant possessif en évoquant son expérience familiale

Activité 6 : l'instrument caché

Principe

Une photo rappelant un objet familier ou domestique, éventuellement personnel, défile devant les yeux des enfants plus ou moins rapidement (manivelle). L'enfant, dès qu'il découvre l'objet, le désigne en utilisant un mot précis ou simplifié. Dans la variante non instrumentée de l'activité, la photo représentant un objet familier, domestique ou personnel est découverte petit à petit. L'enfant, suivant le même principe, dès qu'il découvre l'objet, le désigne en utilisant un mot précis ou simplifié.

Pour stimuler la compétence linguistique, l'enfant est encouragé à évoquer ce qu'il voit en précisant le plus possible le mot qu'il utilise. L'adulte l'aide à l'énoncer clairement et, le cas échéant, explore avec lui le champ sémantique associé à l'objet.

La photo présentée à l'enfant stimule d'autant mieux son expérience perceptive quand elle est extraite de son lieu de vie habituel pour prendre place dans l'espace scolaire. C'est notamment le cas lorsque les photos sont prises par les parents et transmises préalablement à l'enseignant. Si ce n'est pas possible, l'expérience suppose que l'objet désigné par la photo fasse sans équivoque partie intégrante du patrimoine culturel familial.

Procédé

En sous-groupe, en atelier ou en relation duelle avec l'adulte, l'enfant est placé devant une photo cachée à plus de 80%. La photo présente un objet appartenant à l'enfant et transmise par le parent qui, à l'aide de l'appareil de la classe, a photographié un objet qui lui paraît signifiant dans son environnement familier. C'est le cas de la version la plus aboutie de l'expérience dans laquelle le parent est envisagé comme partenaire de l'activité. Dans la version plus modeste, la photo est choisie par l'enseignant qui doit cependant veiller à ce qu'elle désigne un référent domestique, c'est-à-dire qu'elle représente un objet que l'enfant peut retrouver sous une forme équivalente chez lui.

L'élève dévoile ensuite petit à petit l'image à l'aide d'une manivelle ou en retirant l'un après l'autre, sous la directive de l'enseignant qui rythme la découverte, les caches prédécoupés.

La photo défile ainsi progressivement devant les yeux de l'enfant l'incitant à prolonger son attention pendant toute la durée du processus. En accompagnant le défilé de l'image par sa voix, l'adulte contribue à maintenir son attention en encourageant l'enfant dans sa découverte et en attirant l'attention sur les objets partiels. Le renforcement est réalisé à la fois par l'image qui apparaît de manière complète et par les félicitations de l'adulte dès que l'enfant se met à désigner verbalement ce qu'il voit.